



# SOMFY METRO 10

/ Programmierung der  
Torposition

DESIGNED IN AUSTRIA, MADE IN EUROPE

# GÜNTHER TORE



# 3 / ERSTE SCHRITTE

01.

Tor manuell öffnen

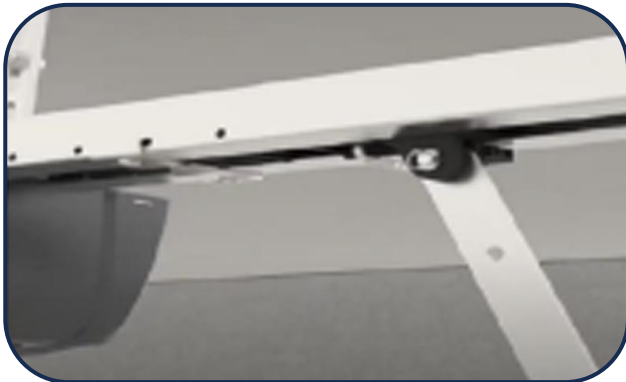

02.

Oberen Endanschlag in der  
Antriebsschiene  
montieren



03.

Antrieb verriegeln

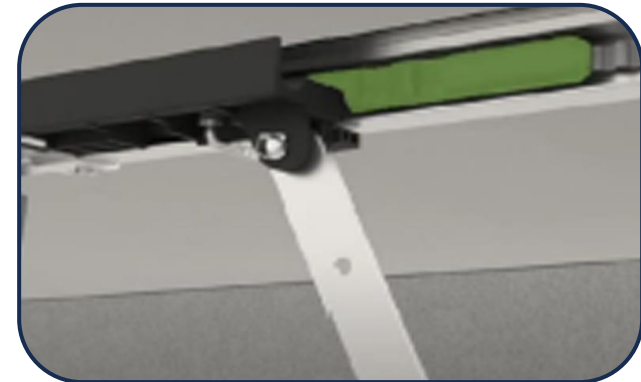

# 3 / PROGRAMMIERUNG DER ENDLAGEN

- > Drücke die SET-Taste für mind. 2 Sec bis am Motor die LED leuchtet und dann die Taste SET wieder los lassen.
- > Drücke und halte die oder Taste bis die Toranlage perfekt geschlossen ist
- > Bestätige die „Tor geschlossen“ Position mit der Taste SET und die Toranlage beginnt selbstständig sich zu öffnen / schließen / öffnen / schließen, dabei werden auch automatisch die Tor Abschaltkräfte eingelernt.
- > Der Antrieb ist nun fertig eingelernt!

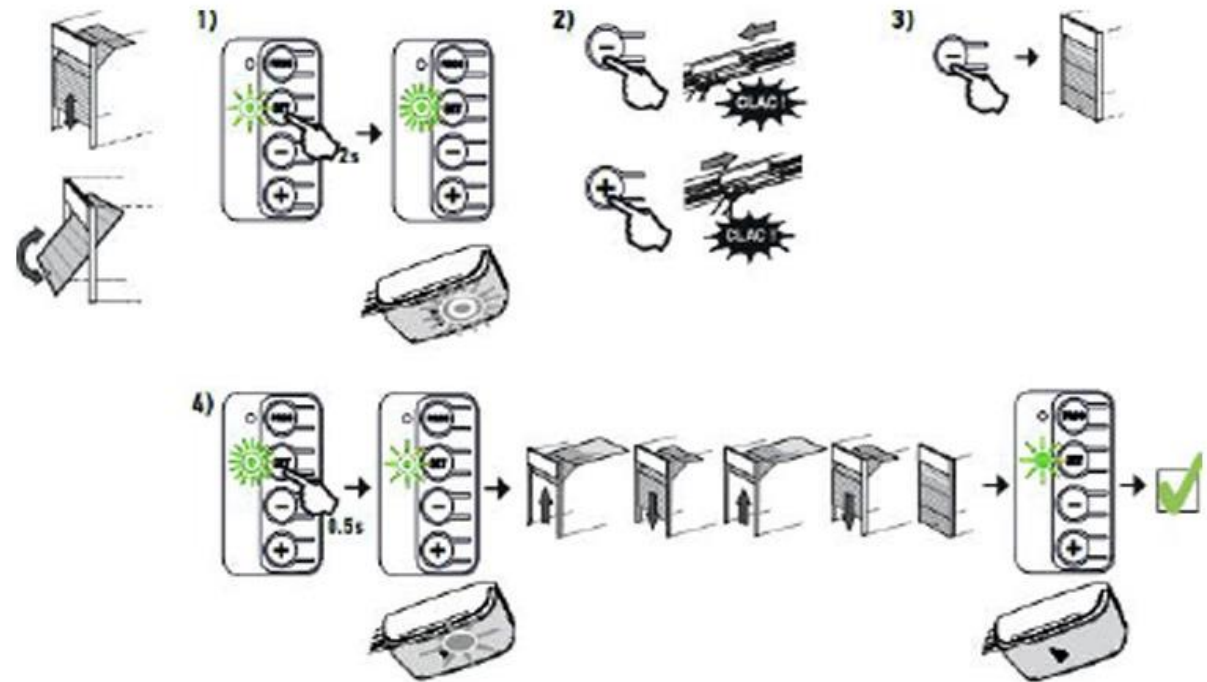

# 3 / PROGRAMMIERUNG DER HANDSENDER

- > Drücke Prog-Taste für 2 Sekunden
- > Zum Aktivieren des Handsenders drücke die rechte und linke Taste am Handsender zugleich
- > Drücke die Taste, die eingelernt werden soll, ca. 3 Sekunden

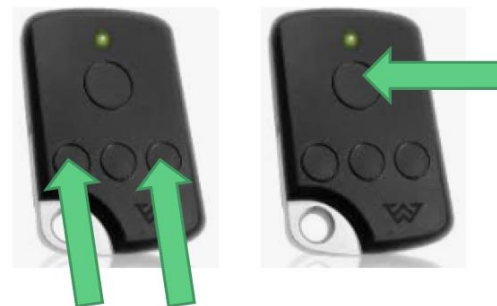
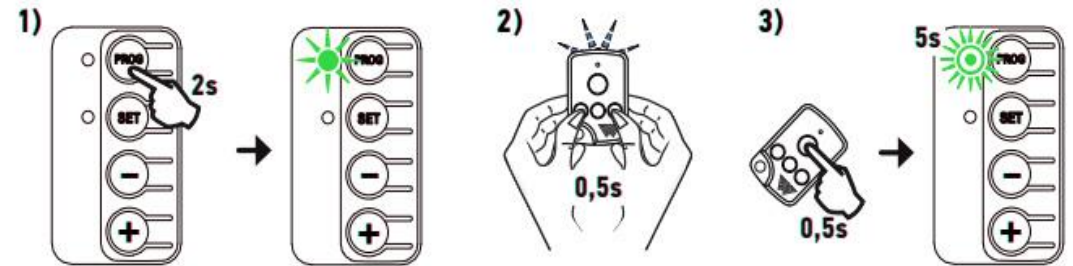

# 3 / PROGRAMMIERUNG DER CODETASTER

## EINLERNEN

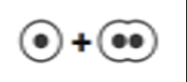
- > Drücke die **Prog** Taste am Motor für min. 2 Sec.
- > „0000 oder 00000 eingeben je nach Ausführung  
Siehe hier immer Beiblatt beim Codetaster
- > Drücke die Tasten  gleichzeitig am Codetaster

Wähle den Kanal, wo das Garagentor bedient wird



1 ENTER MOTOR  
PROG MODE

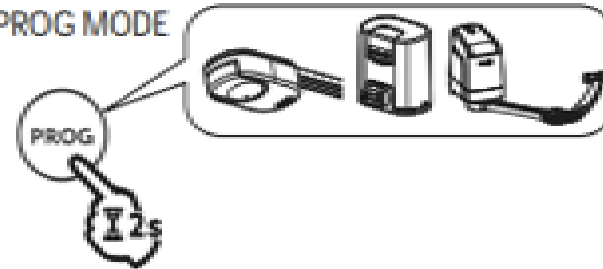

2 ENTER MAIN CODE



3 PRESS OPERATING BUTTONS

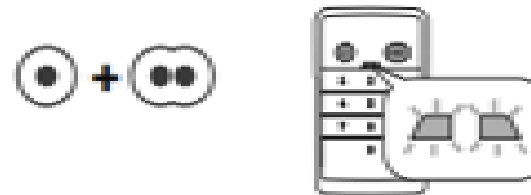

4 CHOOSE OPERATING BUTTON



# 3 / ZUGANGSCODE ÄNDERN

- > „0000“ oder 00000 siehe Datenblatt
- > Drücke die S Taste für mind. 5 sec.  
Die beiden LED's müssen leuchten
- > Neuen 5 oder 6-stelligen Code eingeben
- > Mit der Taste S bestätigen
- > 5-6 stelligen Code erneut eingeben
- > Mit der Taste S bestätigen

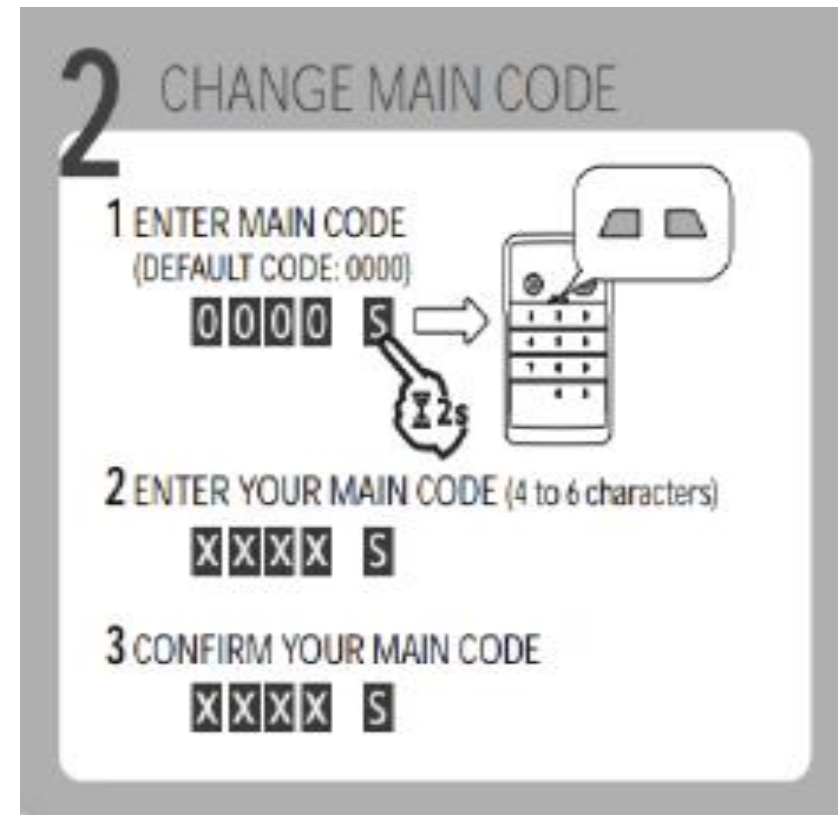



# / Motor Reset

- > Drücke SET-Taste für mindestens 8-10 Sekunden





# 3 / ANSCHLUSSÜBERSICHT

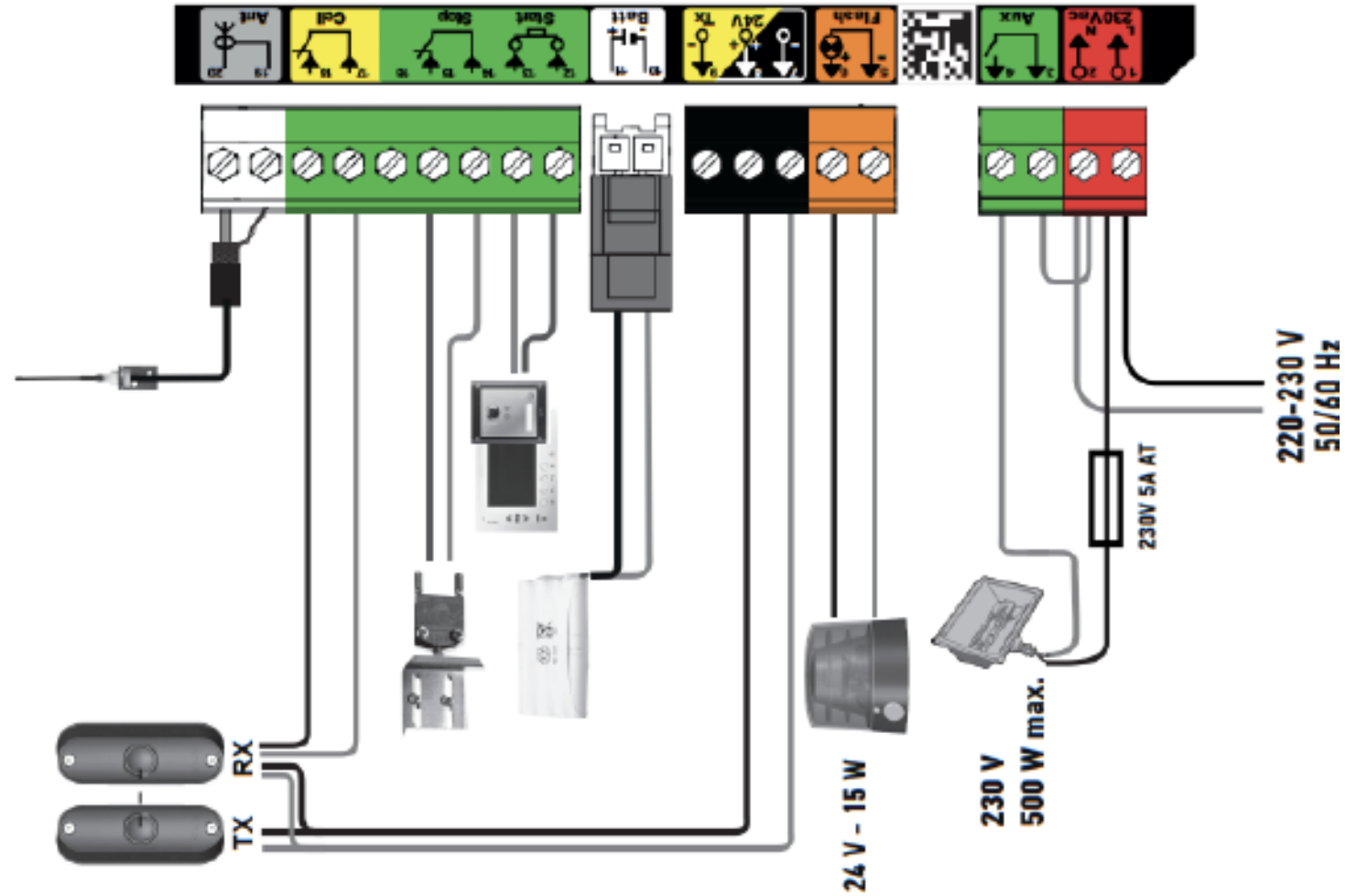



# / ANSCHLUSS DER LICHTSCHRANKE

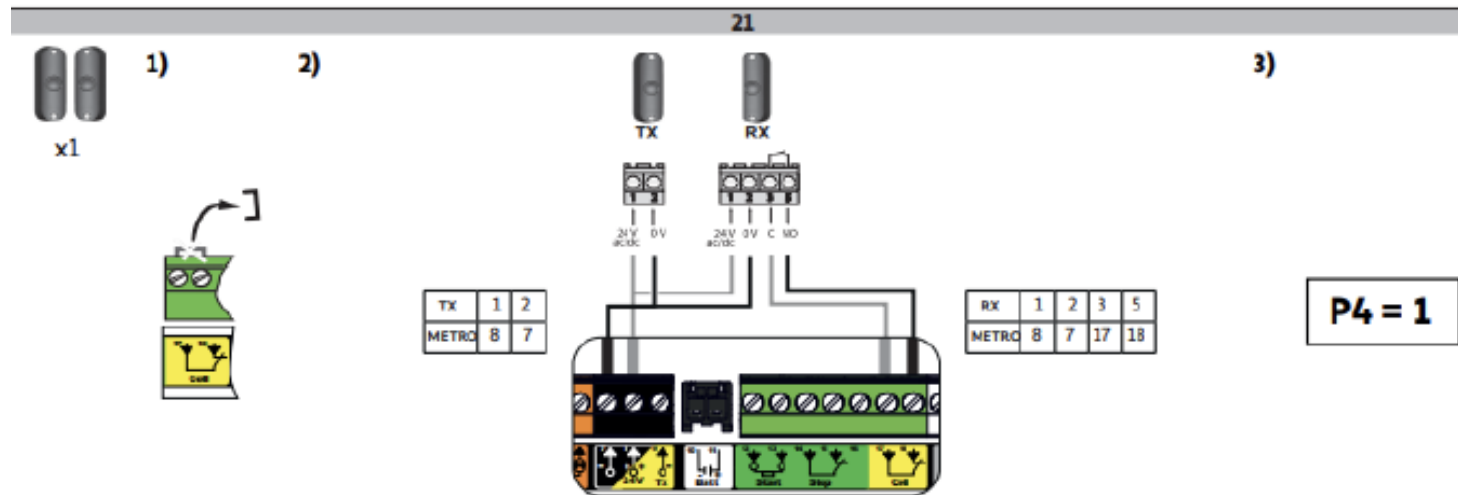

Motor Klemme	LS-TX Klemme	LS-RX Klemme
Klemme 8	1	1
Klemme 7	2	2
Klemme 17		3
Klemme 18		5

# 3 / ANSCHLUSS ZUBEHÖR DER LICHTSCHRANKE

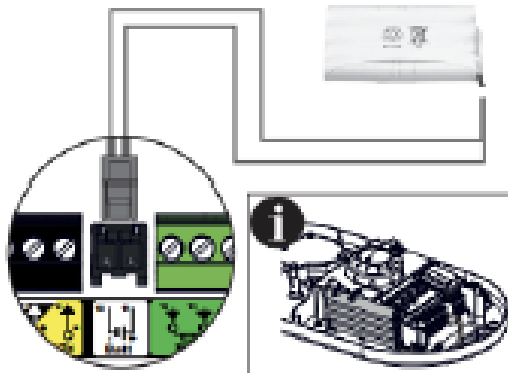

1.



2.

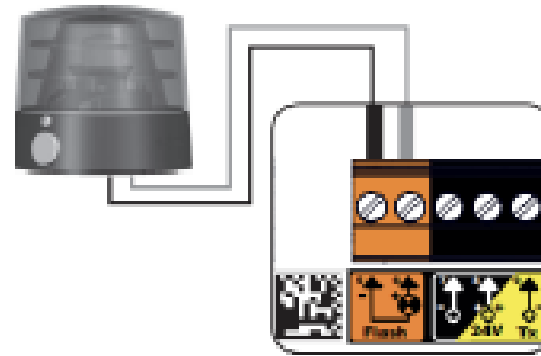

3.

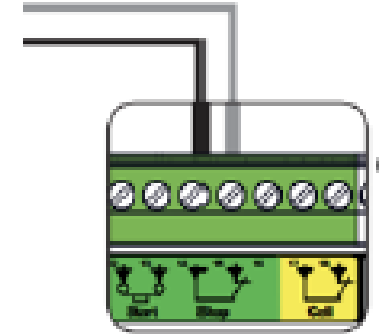

4.

1. Batterie	2. Innen-Taster	3. Blinklicht	4. STOP Kontakt
Fertiger Stecker	NO / COM	24 V	Schlupftür oder Stop
Motorklemme 10	Motorklemme 12	Motorklemme 5	Motorklemme 14
Motorklemme 11	Motorklemme 13	Motorklemme 6	Motorklemme 15